

Brugervejledning til Direkte anlæg med sløjfe

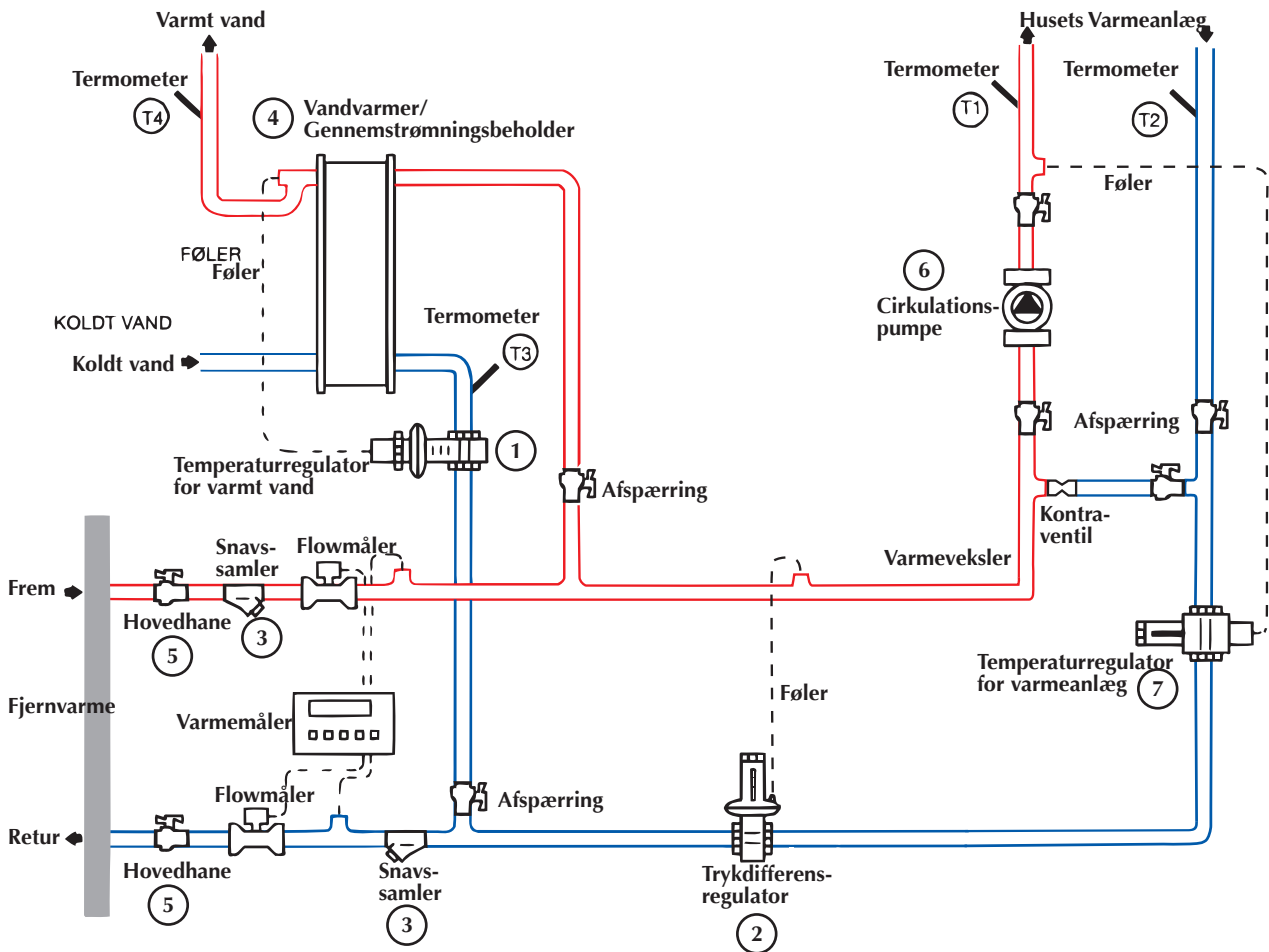

SÅDAN INDSTILLES VARMEINSTALLATIONEN

Termostatventiler på radiatorer og gulvvarme stilles så lavt, at returløbet føles koldt, og temperaturen på termometer T2 ikke overstiger 30°C.

Cirkulationspumpen stilles på lavest mulige trin dog således, at også de fjerneste radiatorer får varme.

Temperaturregulatoren for varmeanlægget indstilles således, at fremløbstemperaturen på termometer T1 og returtemperaturen på termometer T2 begge er lavest mulige, uden at det går ud over varmekomforten i de enkelte rum. Temperaturregulatoren kan være elektronisk reguleret af rumtemperatur og udetemperatur. Er reguleringen manuel, bør der reguleres ned om foråret og op om efteråret.

VARMEMÅLEREN

Varmemåleren er normalt placeret på fremløbet, men kan på nogle anlæg være placeret på returløbet.

Varmemåleren måler den forbrugte energimængde i kWh/MWh eller GJ. Ved et tryk på knappen på energimåleren vises der i displayet forskellige aktuelle målinger, f.eks. kubikmeter (m³), målerens driftstimer, temperatur frem, temperatur retur, temperaturdifferens og liter pr. time. Displayet vender efter

Temperaturregulatoren for det varme vand kan ændres op eller ned, såfremt temperaturen på det varme vand ikke findes passende.

Temperaturen på termometer T4 bør ved forbrug af varmt vand være 45-55°C. Temperaturen på termometer T3 bør være omkring 30°C eller gerne lavere.

Trykdifferensregulatoren er indstillet til at sikre et passende drivtryk i varmeinstallationen frem til varmeveksleren og temperaturregulatoren. Ved ekstrem kulde kan det blive nødvendigt at skrue lidt op for at opnå et højere tryk.

nogle sekunder automatisk tilbage til visning af energimængden.

I tilfælde af fejl i varmemåleren viser displayet en fejlkode, og varmeværket skal underrettes herom.

En mere detaljeret betjeningsvejledning til måleren kan rekvireres hos varmeværket.

En god varmeøkonomi forudsætter:













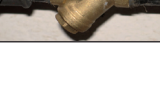

- at varmeinstallationen er korrekt udført
- at varmeinstallationen er korrekt indstillet
- at varmen er reguleret rigtigt

– Få eventuelt yderligere information hos dit varmeværk eller hos din VVS-installatør.

Sådan afhjælpes fejl

Brug skemaet nedenfor til at lokalisere eventuelle fejl.

Lykkes det ikke at udbedre fejlen, kontakt da varmeværket eller en VVS-installatør.

Fejl	Mulig årsag	Afhjælpning	
Ingen eller for lidt varme	Luft i anlægget (rislelyde)	Radiatorer udluftes ved luftskruerne for enden af radiatorerne. Hold klud under for evt. dryp	
	Termostatventilen på din radiator sidder fast	Ventilen åbnes og lukkes et par gange (motioneres). Husk den oprindelige indstilling	
	Cirkulationspumpe standset ⑥	Kontakt tændes - udskift eventuelt sikringen	
	Temperaturregulator ⑦ sidder fast (sidder ikke på alle anlæg)	Regulatoren åbnes og lukkes et par gange (motioneres). Hjælper det ikke, kontakt da VVS-installatør	
	Trykdifferensregulator ② er indstillet til for lavt tryk eller er defekt	Regulator stilles til et større drivtryk. Hjælper det ikke, kontakt da VVS-installatør	
	Tilstoppet snavssamler ③	Renses af VVS-installatør	
Manglende varmt vand	Koldtvandsforsyningen afbrudt		
	Forkert indstillet temperaturregulator for varmt vand ①	Ventilen bevæges (motioneres) - og indstilles til en højere værdi	
	Luft i vandvarmer ④	Udluftes på vandvarmerens luftskrue, hvis en sådan findes	
	Kalkaflejringer i vandvarmer ④	Vandvarmer renses eller udskiftes af VVS-installatør	
Støj/susen	Defekt eller forkert indstillet trykdifferensregulator ②	Indstil trykdifferensregulatoren til at lavere tryk, eller lad VVS-installatøren gøre det	
	For højt pumpetryk	Indstil cirkulationspumpen ⑥ til et lavere tryk	
Rislen	Luft i anlægget	Radiatorer udluftes ved luftskruerne for enden af radiatorerne. Hold klud under for evt. dryp	
Utætheder	Tæring, rørbrud eller pakningsbrud	Luk hovedhanerne ⑤ og kontakt VVS-installatør	
Dårlig afkøling	Fastsiddende ventiler på vandvarmer eller radiatorer.	Ventilerne åbnes og lukkes et par gange (motioneres). Hjælper det ikke, tilkald VVS-installatør	
	Uens indstillede radiatortermostater	Undersøg om alle radiatorer i samme rum afkøles ensartet. (Alle radiatorer skal føles kolde i bunden og varme i toppen, føl på returrøret)	

De enkelte komponenter kan se anderledes ud på dit fjernvarmeanlæg – dette er blot en vejledende billedgengivelse